

Codice articoli

59120

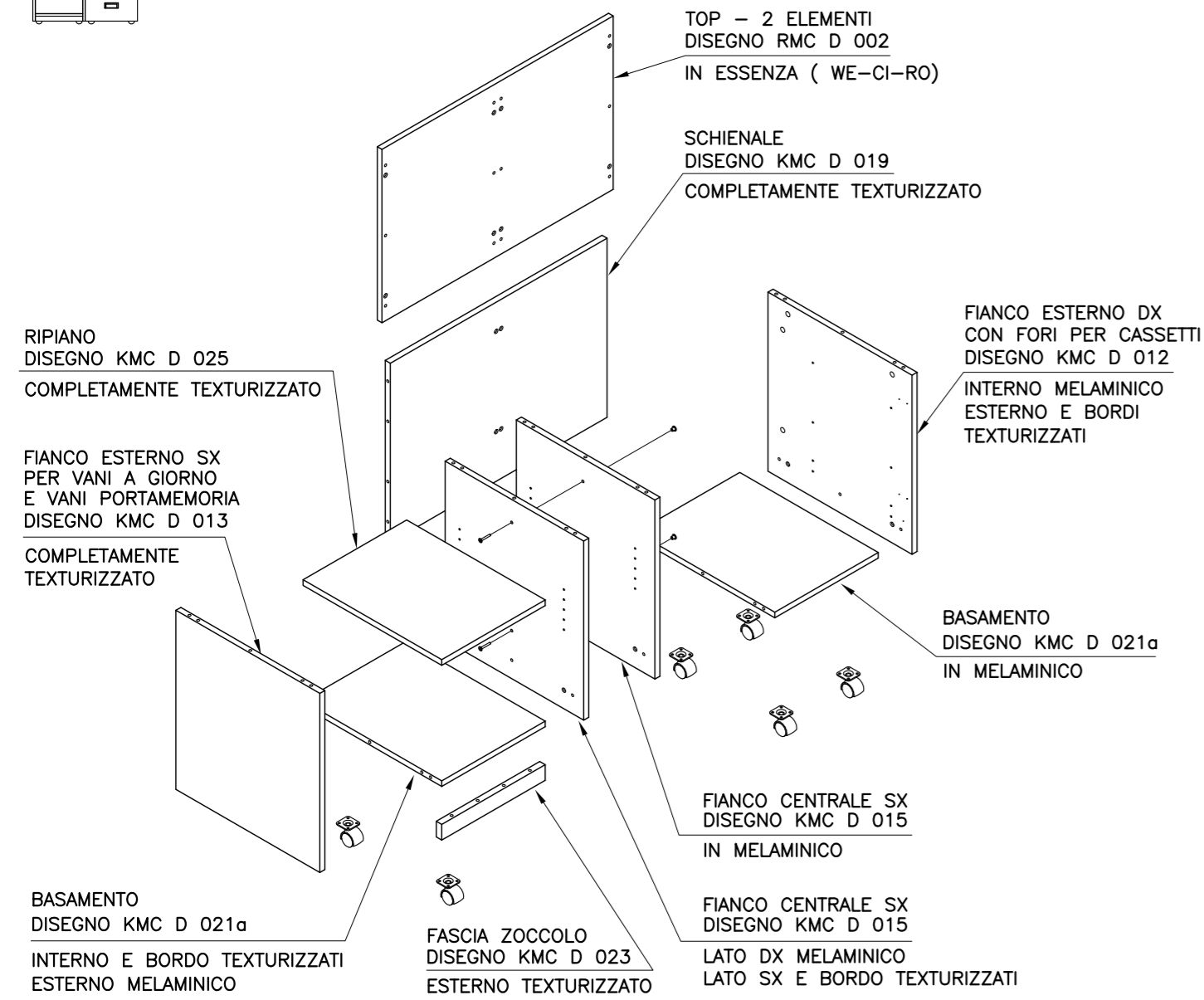

Codice articoli

59210

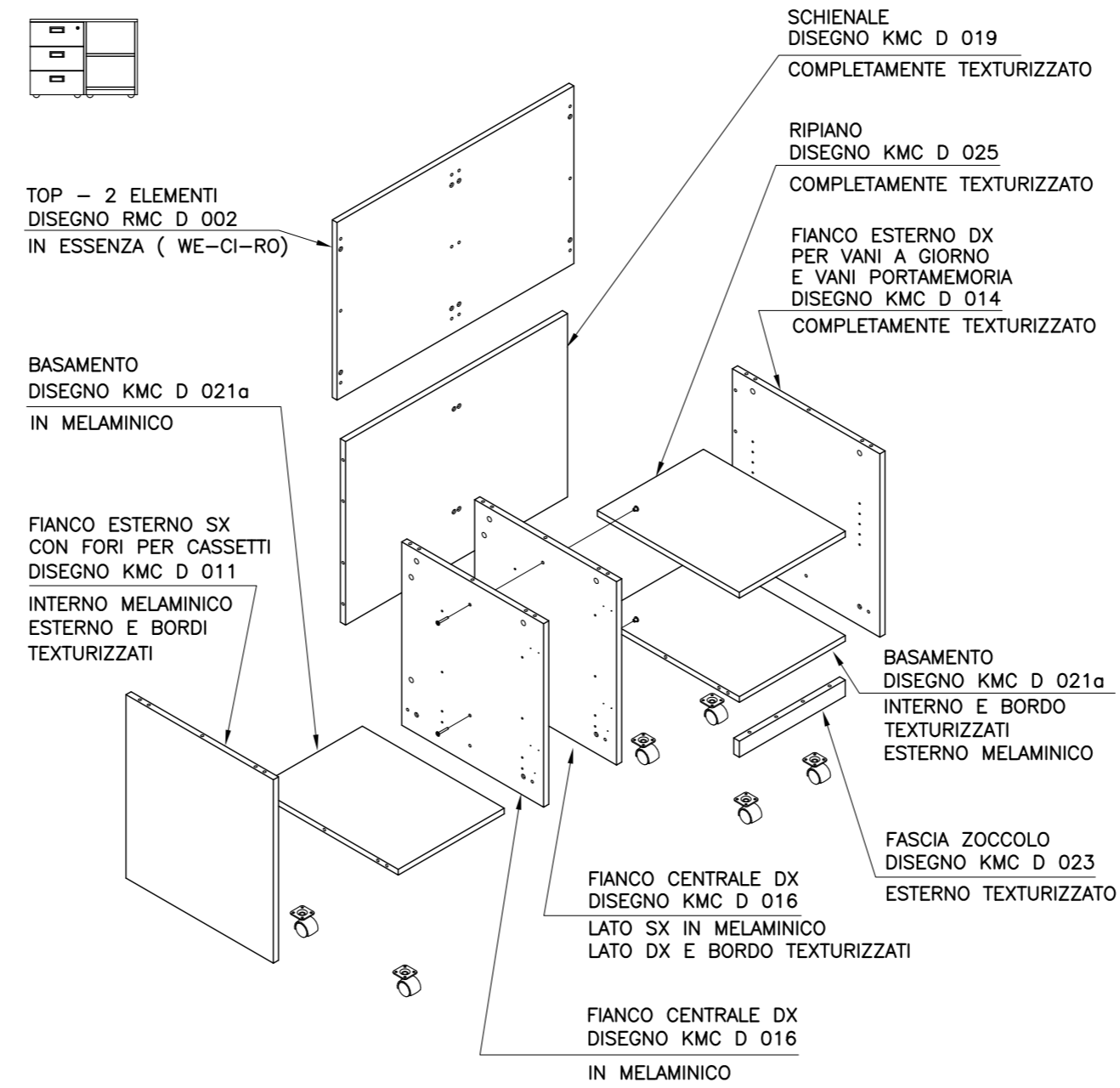
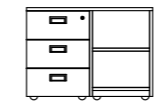

Codice articoli

59320 59230

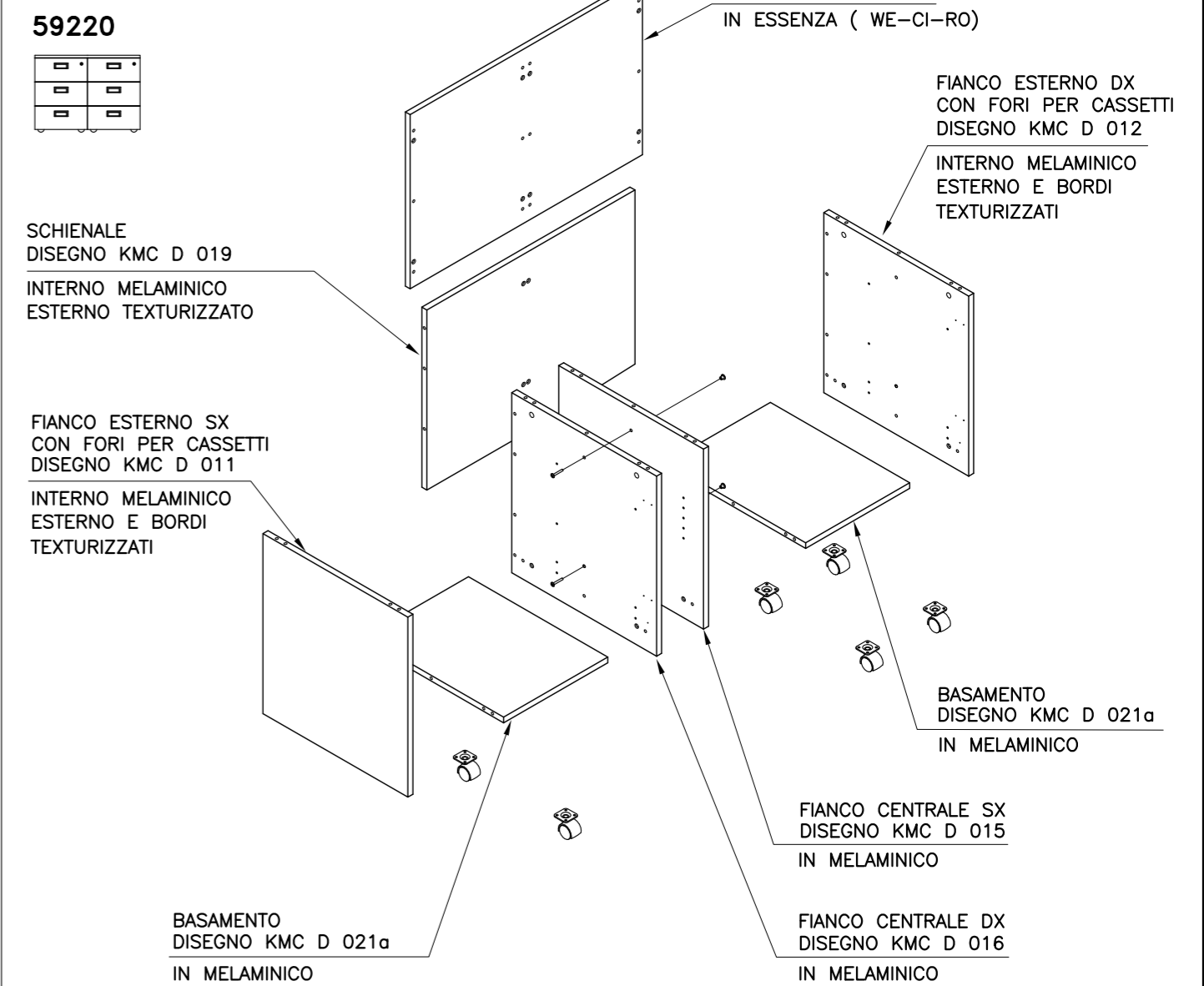
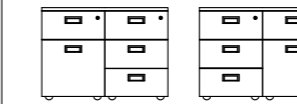

Codice articoli

59212



59312

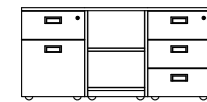

59213

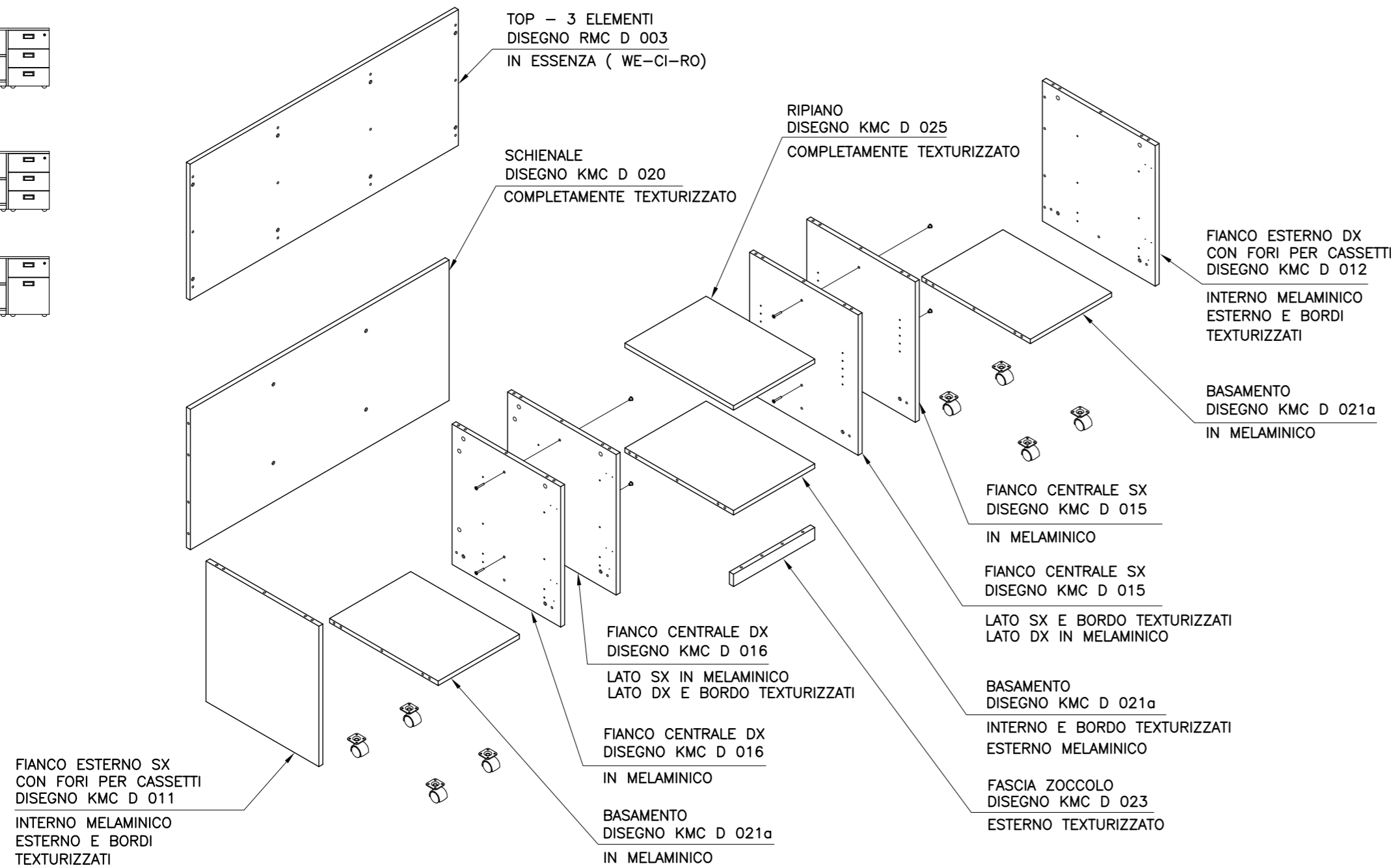

<b>Studio GALMAR</b> <small>PROGETTAZIONE e DESIGN - SETTORE ARREDO</small> <small>20133 GESSANO (MI) - P.zza Resettobello, 1 - (MI) - info@studiogalmar.it</small> <small>TUTTI I DIRITTI RISERVATI. TUTELATI A NORMA DI LEGGE</small>		descrizione: <b>ESPLOSO</b> <b>COMPONENTI STRUTTURALI</b>	
serie: <b>WELCOME SISTEMA RECEPTION</b>		data: <b>25-05-2004</b>	
articolo: <b>MOBILI DI SERVIZIO</b> <b>A 2 E 3 ELEMENTI</b>		scala: <b>1:20</b>	
aggiornamenti:		codice documento: <b>RMC D 013</b>	

DOGHE PER FIANCHI			
	SX sp. 45 mm	DX sp. 45 mm	CENTRALI sp. 90 mm
DOGHE SUPERIORI			
DOGHE INTERMEDIE			
DOGHE INFERIORI			

DISTANZIALI				
	LATERALI DA 61.5 cm	LATERALI DA 86 cm	CENTRALI DA 61.5 cm	CENTRALI DA 86 cm
DISTANZIALI SUPERIORI spess. 10 mm				
DISTANZIALI INTERMEDI spess. 10 mm				
DISTANZIALI INFERIORI spess. 20 mm				

<p>FIANCHI LATERALI DA 86 cm PER MODULI SCRIVANIA</p> <p>Cod. 56011 sx      Cod. 56010 dx</p>	<p>FIANCHI LATERALI DA 61.5 cm PER MODULI SCRIVANIA</p> <p>Cod. 56111 sx      Cod. 56110 dx</p>	<p>FIANCHI CENTRALI DA 86 cm PER MODULI SCRIVANIA</p> <p>Cod. 56012</p>	<p>FIANCHI CENTRALI DA 61.5 cm PER MODULI SCRIVANIA</p> <p>Cod. 56112</p>
<p>FIANCHI LATERALI DA 86 cm PER MODULI RECEPTION</p> <p>Cod. 56001 sx      Cod. 56000 dx</p>	<p>FIANCHI LATERALI DA 61.5 cm PER MODULI RECEPTION</p> <p>Cod. 56101 sx      Cod. 56100 dx</p>	<p>FIANCHI CENTRALI DA 86 cm PER MODULI RECEPTION</p> <p>Cod. 56002</p>	<p>FIANCHI CENTRALI DA 61.5 cm PER MODULI RECEPTION</p> <p>Cod. 56102</p>
<p>FIANCHI CENTRALI DA 86 cm PER CAMBIO D'ALTEZZA ( UNIONE RECEPTION/SCRIVANIA )</p> <p>Cod. 56021 sx</p>	<p>FIANCHI CENTRALI DA 61.5 cm PER CAMBIO D'ALTEZZA ( UNIONE RECEPTION/SCRIVANIA )</p> <p>Cod. 56020 dx</p>	<p>MONTANTI STRUTTURALI (vista interna)</p> <p>Dis. RCL D 325</p>	

N.B. :  
I MONTANTI STRUTTURALI  
FANNO PARTE DELL' IMBALLO  
DEI PANNELLI FRONTALI

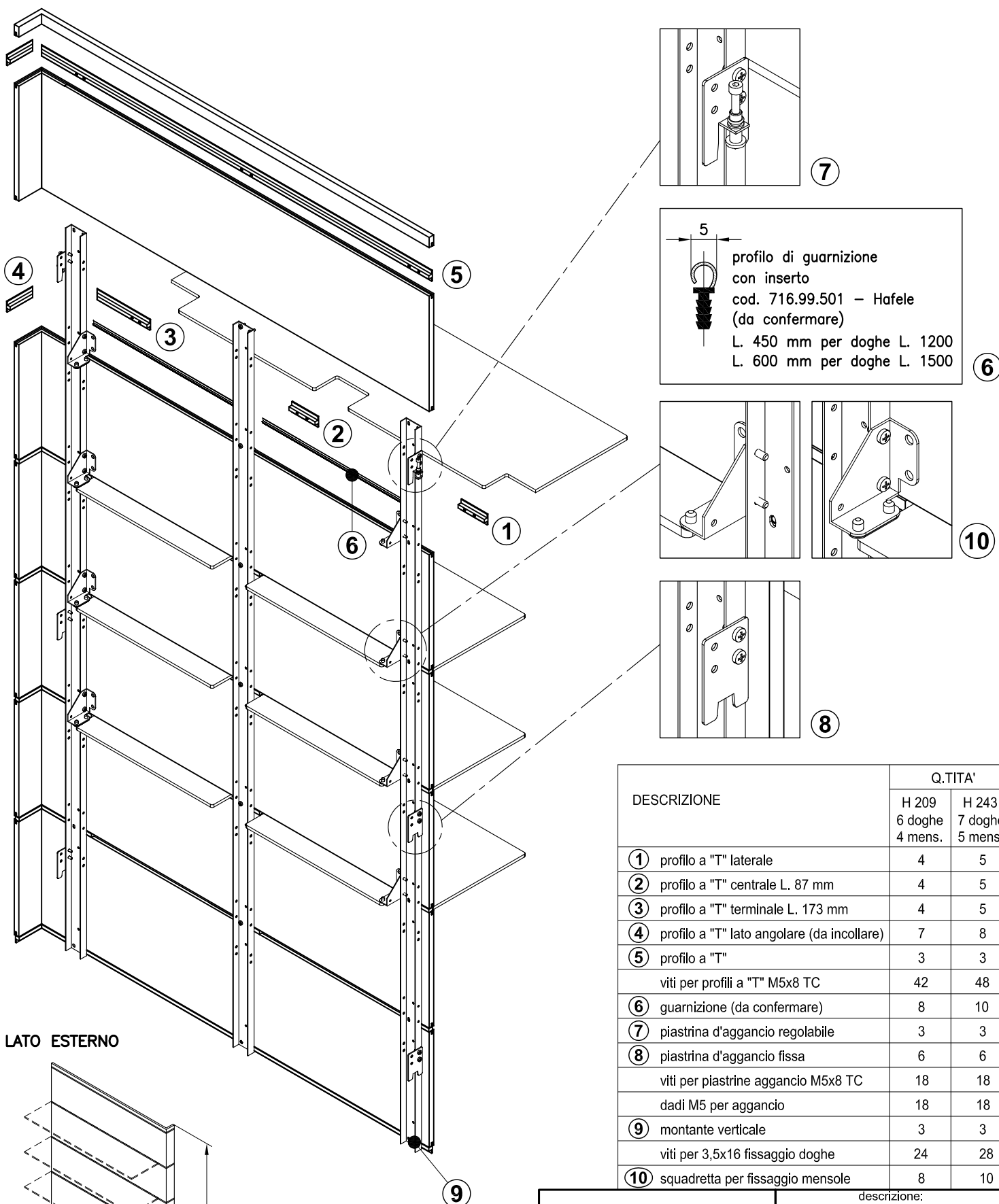

ESPLOSO COMPONENTI LATO INTERNO

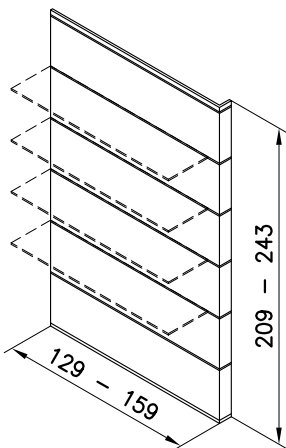

LATO ESTERNO



DESCRIZIONE	Q.TITA'	
	H 209 6 doghe 4 mens.	H 243 7 doghe 5 mens.
① profilo a "T" laterale	4	5
② profilo a "T" centrale L. 87 mm	4	5
③ profilo a "T" terminale L. 173 mm	4	5
④ profilo a "T" lato angolare (da incollare)	7	8
⑤ profilo a "T"	3	3
viti per profili a "T" M5x8 TC	42	48
⑥ guarnizione (da confermare)	8	10
⑦ piastrina d'aggancio regolabile	3	3
⑧ piastrina d'aggancio fissa	6	6
viti per piastrine aggancio M5x8 TC	18	18
dadi M5 per aggancio	18	18
⑨ montante verticale	3	3
viti per 3,5x16 fissaggio doghe	24	28
⑩ squadretta per fissaggio mensole	8	10

 marco galimberti  PROGETTAZIONE e DESIGN - SETTORE ARREDO 20833 GIUSSANO (MB) - P.zza Repubblica, 1 - E-mail: info@studiogalmar.it PROPRIETA' E DIRITTI RISERVATI, TUTELATI A NORMA DI LEGGE	descrizione: PANNELLI BOISERIE L. 120/150 cm PREDISP. PER MENSOLE SCHEMA PER MONTAGGIO INTERNO	
	data: 28-06-2011	scala: A4
articolo di riferimento: BOISERIE	aggiornamenti:	codice documento: PNB D 001

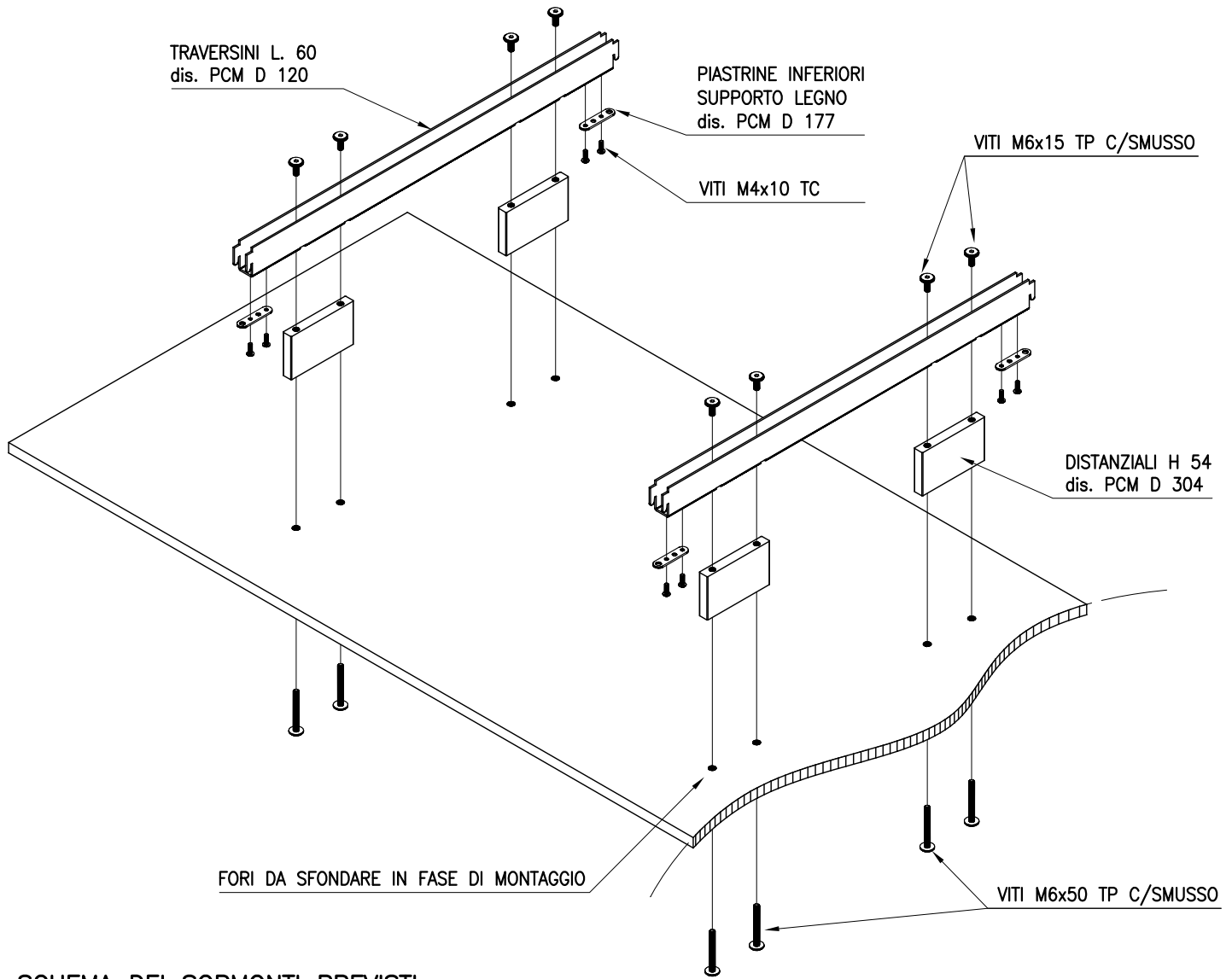

**SCHEMA DEI SORMONTI PREVISTI :**

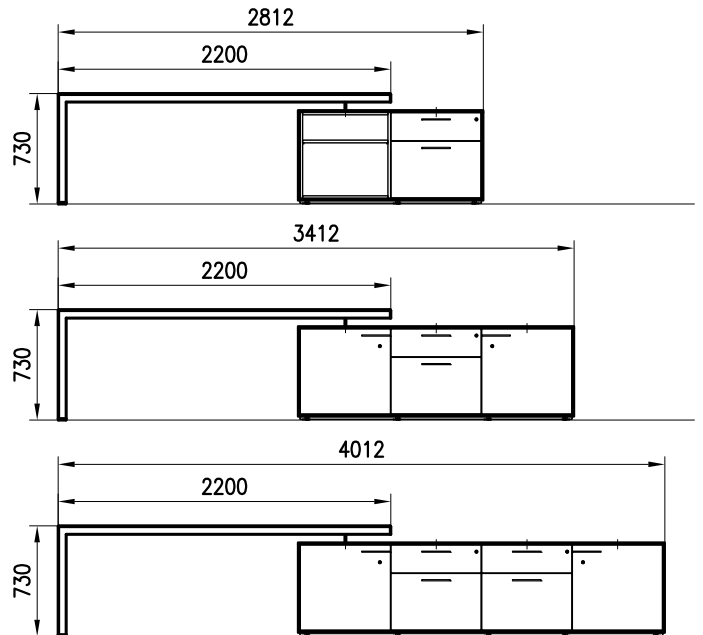
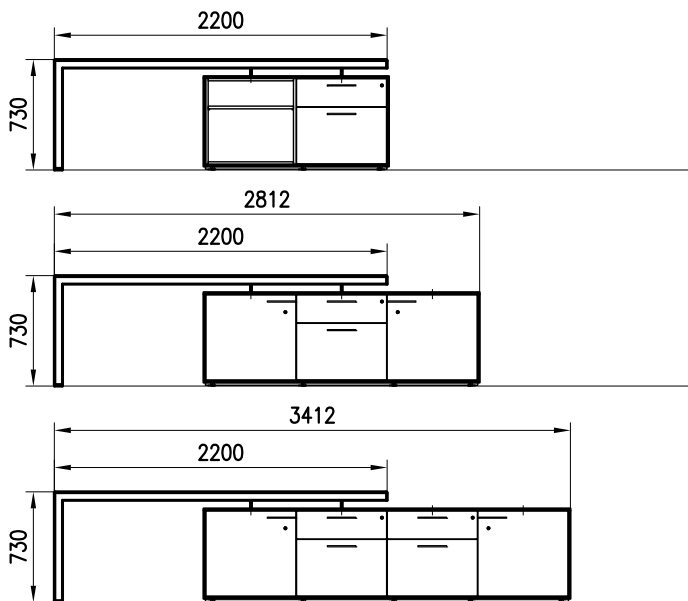

**COD. 85993 :**

**nr. 2 TRAVERSINI L. 60 +  
nr. 1 CONFEZIONE FERRAMENTA P19**

	descrizione: <b>ESPLOSO COMPONENTI PER KIT DI SORMONTO PER CONSOLE A "L"</b>	
	data: <b>01-03-2010</b>	scala: <b>1:50</b>
articolo di riferimento: <b>KIT SORMONTO CONSOLE A "L"</b>	aggiornamenti:	codice documento: <b>PCM D 010</b>

# ESPLOSO COMPONENTI

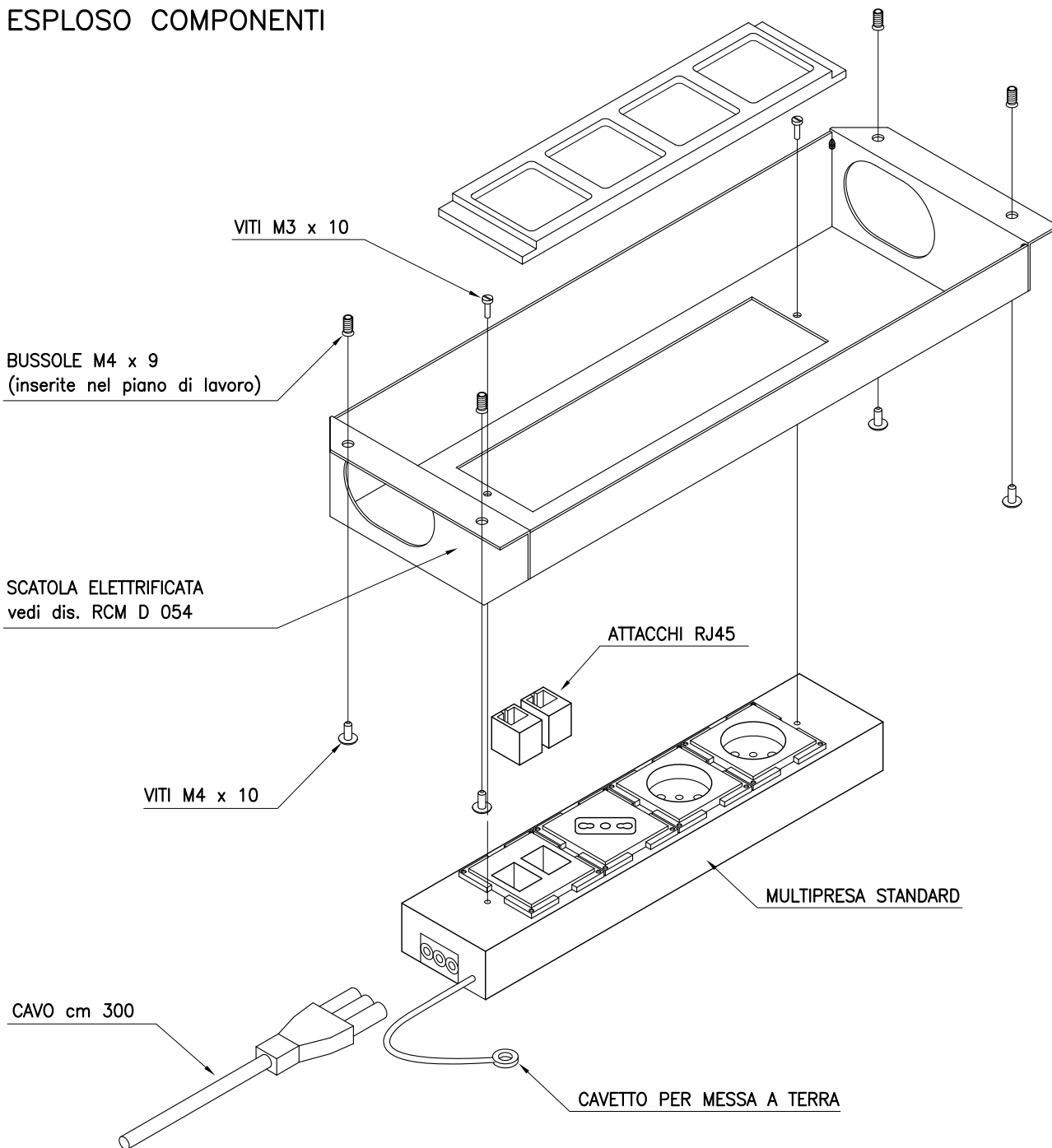

## MULTIPRESA STANDARD

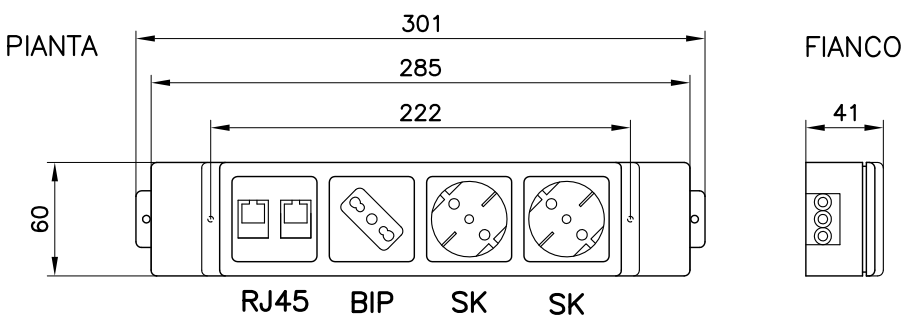

### LEGENDA

- SK = PRESA SCHUKO CON FORI PROTETTI
- BIP = PRESA BIPOLARE CON FORI PROTETTI
- RJ45 = 2 ATTACCHI RJ45 (FORNITI SMONTATI)

**Studio GALMAR**

PROGETTAZIONE e DESIGN - SETTORE ARREDO  
 20033 GIUSSANO (MB) - P.zza Repubblica, 1 - E-mail: info@studiogalmar.it  
 PROPRIETA' E DIRITTI RISERVATI, TUTELATI A NORMA DI LEGGE

serie:  
**WELCOME SISTEMA RECEPTION**

articolo di riferimento:  
**MODULI RECEPTION  
 ELETRIFICATI**

descrizione:  
**SCATOLA ELETRIFICATA CON  
 MULTIPRESA STANDARD**

codice componente:  
**Cod. 56910**

data: **13-02-2004** scala: **1:4**

aggiornamenti: **30-03-2005** codice documento: **RCE D 010b**